

Inspiron 17/17R

Brugerhåndbog

Computermodel: Inspiron 3721/5721/3737/5737

Regulatorisk model: P17E

Regulatorisk type: P17E001/P17E002



Bemærk, forsigtig og advarsel



BEMÆRK! BEMÆRK! angiver vigtige oplysninger om, hvordan du bruger computeren optimalt.



FORSIGTIG! EN ADVARSEL angiver mulig skade på hardware eller tab af data, hvis anvisningerne ikke bliver fulgt.



ADVARSEL! ADVARSEL angiver risiko for tingskade, legemsbeskadigelse eller død.

© 2013 Dell Inc.

Varemærker i denne tekst: Dell™, DELL-logoet og Inspiron™ er varemærker, der er ejet af Dell Inc.; Microsoft®, Windows® og logoet Windows-startknap er enten varemærker eller registrerede varemærker, der er ejet af Microsoft Corporation i USA og/eller andre lande; Bluetooth® er et registreret varemærke, der er ejet af Bluetooth SIG, Inc. og som bruges af Dell under licens.

Indhold

| | |
|---|-----------|
| Før arbejde inde i computeren | 9 |
| Før du starter | 9 |
| Anbefalet værktøj | 9 |
| Sikkerhedsinstruktioner | 10 |
| Efter du har udført arbejde på computerens indvendige dele | 11 |
| Sådan fjernes batteriet | 12 |
| Procedure | 12 |
| Sådan genmonteres batteriet | 13 |
| Procedure | 13 |
| Sådan fjernes det optiske drev | 14 |
| Forudsætninger | 14 |
| Procedure | 14 |
| Sådan genmonteres det optiske drev | 16 |
| Procedure | 16 |
| Slutbetingelser | 16 |
| Sådan fjernes tastaturet | 17 |
| Forudsætninger | 17 |
| Procedure | 17 |
| Sådan genmonteres tastaturet | 19 |
| Procedure | 19 |
| Slutbetingelser | 19 |
| Sådan fjernes bunddækslet | 20 |
| Forudsætninger | 20 |
| Procedure | 20 |

| | |
|---|-----------|
| Sådan genmonteres bunddækslet | 21 |
| Procedure | 21 |
| Slutbetingelser | 21 |
| Sådan fjernes hukommelsesmodulerne | 22 |
| Forudsætninger | 22 |
| Procedure | 22 |
| Sådan genmonteres hukommelsesmodulerne | 23 |
| Procedure | 23 |
| Slutbetingelser | 23 |
| Sådan fjernes harddisken | 24 |
| Forudsætninger | 24 |
| Procedure | 24 |
| Sådan genmonteres harddisken | 26 |
| Procedure | 26 |
| Slutbetingelser | 26 |
| Sådan fjernes knapcellebatteriet | 27 |
| Forudsætninger | 27 |
| Procedure | 27 |
| Sådan genmonteres knapcellebatteriet | 28 |
| Procedure | 28 |
| Slutbetingelser | 28 |
| Sådan fjernes håndledsstøtten | 29 |
| Forudsætninger | 29 |
| Procedure | 29 |
| Sådan genmonteres håndledsstøtten | 32 |
| Procedure | 32 |
| Slutbetingelser | 32 |
| Sådan fjernes det trådløse minikort | 33 |
| Forudsætninger | 33 |
| Procedure | 33 |

| | |
|--|-----------|
| Sådan genmonteres det trådløse minikort | 35 |
| Procedure | 35 |
| Slutbetingelser | 35 |
| Fjernelse af I/O-kortet | 36 |
| Forudsætninger | 36 |
| Procedure | 36 |
| Sådan genmonteres I/O-kortet | 37 |
| Procedure | 37 |
| Slutbetingelser | 37 |
| Sådan fjernes bundkortet | 38 |
| Forudsætninger | 38 |
| Procedure | 39 |
| Sådan genmonteres bundkortet | 42 |
| Procedure | 42 |
| Slutbetingelser | 43 |
| Sådan fjernes blæseren | 44 |
| Forudsætninger | 44 |
| Procedure | 44 |
| Sådan genmonteres blæseren | 45 |
| Procedure | 45 |
| Slutbetingelser | 45 |
| Sådan fjernes kølelegemet | 46 |
| Forudsætninger | 46 |
| Procedure | 46 |
| Sådan genmonteres kølelegemet | 47 |
| Procedure | 47 |
| Slutbetingelser | 47 |
| Sådan fjernes harddiskens mellemkort | 48 |
| Forudsætninger | 48 |
| Procedure | 48 |

| | |
|---|-----------|
| Sådan genmonteres harddiskens mellemkort | 49 |
| Procedure | 49 |
| Slutbetingelser | 49 |
| Sådan fjernes højttalerne | 50 |
| Forudsætninger | 50 |
| Procedure | 51 |
| Sådan genmonteres højttalerne | 52 |
| Procedure | 52 |
| Slutbetingelser | 52 |
| Sådan fjernes skærmmodulet | 53 |
| Forudsætninger | 53 |
| Procedure | 54 |
| Sådan genmonteres skærmmodulet | 55 |
| Procedure | 55 |
| Slutbetingelser | 55 |
| Fjernelse af skærmrammen | 56 |
| Forudsætninger | 56 |
| Procedure | 57 |
| Sådan genmonteres skærmrammen | 58 |
| Procedure | 58 |
| Slutbetingelser | 58 |
| Fjernelse af skærmhængsler | 59 |
| Forudsætninger | 59 |
| Procedure | 60 |
| Sådan genmonteres skærmhængslerne | 61 |
| Procedure | 61 |
| Slutbetingelser | 61 |
| Sådan fjernes skærmpanelet | 62 |
| Forudsætninger | 62 |
| Procedure | 63 |

| | |
|---|-----------|
| Påsætning af skærmpanelet | 64 |
| Procedure | 64 |
| Slutbetingelser | 64 |
| Sådan fjernes kameramodulet | 65 |
| Forudsætninger | 65 |
| Procedure | 66 |
| Sådan genmonteres kameramodulet | 67 |
| Procedure | 67 |
| Slutbetingelser | 67 |
| Sådan fjernes strømadapterporten | 68 |
| Forudsætninger | 68 |
| Procedure | 69 |
| Sådan genmonteres strømadapterporten | 70 |
| Procedure | 70 |
| Slutbetingelser | 70 |
| Sådan flash-opdateres BIOS | 71 |

Før arbejde inde i computeren

Før du starter

 **FORSIGTIG! Gem og luk alle åbne filer, og afslut alle åbne programmer, inden du slukker computeren, så risikoen for datatab forebygges.**

1 Gem og luk alle åbne filer og afslut alle åbne programmer og sluk computeren.

- *Windows 8:* Peg på skærmens nederste/øverste højre hjørne for at åbne sidepanelet Amuletter og klik på **Indstillinger** → **Strøm** → **Luk computeren**.
- *Windows 7:* Klik på **Start**  → **Luk computeren**.

 **BEMÆRK!** Hvis du bruger et andet operativsystem, kan du se operativsystemets dokumentation, hvis du vil have instruktioner om nedlukning.

2 Tag den, efter at computeren er slukket, ud af stikkontakten.

3 Frakobl alle kabler – f.eks. strøm- og USB-kabler – fra computeren.

4 Frakobl alle eksterne enheder fra computeren.









Anbefalet værktøj

Procedurerne i dette dokument kræver eventuelt følgende værktøj:

- Stjerneskruetrækker
- Plastiksyl

Sikkerhedsinstruktioner

Brug følgende sikkerhedsinstruktioner med henblik på din egen sikkerhed og for at beskytte computeren og arbejdsmiljøet mod potentiel beskadigelse.

-  **ADVARSEL!** Før du udfører arbejde på computerens indvendige dele, skal du læse de sikkerhedsoplysninger, der fulgte med computeren. Du kan finde yderligere oplysninger om bedste fremgangsmåder for sikkerhed på webstedet Regulatory Compliance på dell.com/regulatory_compliance.
-  **ADVARSEL!** Alle strømkilder frakobles, inden computerens dæksel eller paneler åbnes. Når du er færdig med at arbejde med computerens indre dele, skal du genmontere alle dæksler, paneler og skruer, før strømstikket sættes i.
-  **FORSIGTIG!** Kun uddannede serviceteknikere har autorisation til at fjerne computerkabinettet og få adgang til komponenterne inden i computeren.
-  **FORSIGTIG!** Undgå, at computeren beskadiges ved at sikre et fladt og rent arbejdsbord.
-  **FORSIGTIG!** Fjern netværkskablet. Start med at fjerne kablet fra computeren, og fjern det derefter fra netværksenheden.
-  **FORSIGTIG!** Når du frakobler et kabel, skal du tage fat i stikket eller trækfligen, ikke i selve kablet. Nogle kabler har stik med låsetappe eller tommelskruer, som du skal frigøre, før du tager kablet ud. Når kabler frakobles, skal du sikre dig, at de flugter, så benene på stikkene ikke bøjes. Når kabler tilsluttes, skal du sikre dig, at stikkene og portene flugter og sidder rigtigt i forhold til hinanden.
-  **FORSIGTIG!** Inden du rører ved noget inde i computeren, skal du jorde dig selv ved at røre en umalet metaloverflade som f.eks. metallet på bagsiden af computeren. Mens du arbejder, skal du med jævne mellemrum røre en umalet metaloverflade for på den måde at fjerne statisk elektricitet, der kan skade de interne komponenter.
-  **FORSIGTIG!** Undgå at beskadige komponenter og kort ved at håndtere dem ved kanterne og undgå at røre ved ben og kontakter.

Efter du har udført arbejde på computerens indvendige dele

 **FORSIGTIG! Det kan beskadige computeren alvorligt at efterlade bortkomme eller løse skruer inde i computeren.**

- 1 Genmonter alle skruer og sørg for, at der ikke findes nogen løse skruer inde i computeren.
- 2 Tilslut alle kabler, eksterne enheder og andre dele, som du har fjernet, før du begynder at arbejde med computeren.
- 3 Sæt computeren i en stikkontakt.
- 4 Tænd computeren.

Sådan fjernes batteriet

⚠ ADVARSEL! Før du arbejder med computerens indvendige dele, skal du læse de sikkerhedsinstruktioner, der fulgte med computeren, og følge trinene i "Før arbejde inde i computeren" på side 9. Efter du har udført arbejde på computerens indvendige dele, følg instruktionerne i "Efter du har udført arbejde på computerens indvendige dele" på side 11. Du kan finde yderligere oplysninger om bedste fremgangsmåder for sikkerhed på webstedet Regulatory Compliance på dell.com/regulatory_compliance.

Procedure

- 1 Luk skærmen, og vend computeren om.
- 2 Skub batterilåsen udad for at låse batteriet op. Der lyder et klik, når batteriet låses op.
- 3 Løft og fjern batteriets fra computerbunden.



1 batteri

2 batterietlåsen (2)

- 4 Vend computeren om, og åbn skærmen så meget som muligt.
- 5 Tryk på og hold tænd/sluk-knappen nede i 5 sekunder, når computeren er taget ud af stikkontakten, for at oprette jordforbindelse for bundkortet.

Sådan genmonteres batteriet

 **ADVARSEL!** Før du arbejder med computerens indvendige dele, skal du læse de sikkerhedsinstruktioner, der fulgte med computeren, og følge trinene i "Før arbejde inde i computeren" på side 9. Efter du har udført arbejde på computerens indvendige dele, følg instruktionerne i "Efter du har udført arbejde på computerens indvendige dele" på side 11. Du kan finde yderligere oplysninger om bedste fremgangsmåder for sikkerhed på webstedet Regulatory Compliance på dell.com/regulatory_compliance.

Procedure

Flugt batteriets tappe med batterirummets åbninger og klik batteriet på plads.

Sådan fjernes det optiske drev

⚠ ADVARSEL! Før du arbejder med computerens indvendige dele, skal du læse de sikkerhedsinstruktioner, der fulgte med computeren, og følge trinene i "Før arbejde inde i computeren" på side 9. Efter du har udført arbejde på computerens indvendige dele, følg instruktionerne i "Efter du har udført arbejde på computerens indvendige dele" på side 11. Du kan finde yderligere oplysninger om bedste fremgangsmåder for sikkerhed på webstedet Regulatory Compliance på dell.com/regulatory_compliance.

Forudsætninger

Fjern batteriet. Se "Sådan fjernes batteriet" på side 12.

Procedure

- 1 Fjern den skrue, der fastgør det optiske drev til computerbunden.
- 2 Brug fingerspidserne til at skubbe det optiske drev ud af den optiske drevbås.



1 skrue

2 optiske drevs modul

- 3 Fjern skrue, der fastgør det optiske drevs beslag til det optiske drevmodul og fjern det optiske drevs beslag.
- 4 Træk forsigtigt det optiske drevs ramme og fjern det fra det optiske drev.



| | | | |
|---|-------------------------|---|--------------------------|
| 1 | det optiske drevs ramme | 2 | optisk drev |
| 3 | skrue | 4 | det optiske drevs beslag |

Sådan genmonteres det optiske drev

 **ADVARSEL!** Før du arbejder med computerens indvendige dele, skal du læse de sikkerhedsinstruktioner, der fulgte med computeren, og følge trinene i "Før arbejde inde i computeren" på side 9. Efter du har udført arbejde på computerens indvendige dele, følg instruktionerne i "Efter du har udført arbejde på computerens indvendige dele" på side 11. Du kan finde yderligere oplysninger om bedste fremgangsmåder for sikkerhed på webstedet Regulatory Compliance på dell.com/regulatory_compliance.

Procedure

- 1 Flugt tappene på drevets ramme med åbningerne på det optiske drev, og klik rammen på plads.
- 2 Flugt skruehullerne på beslaget til det optiske drev med skruehullerne på det optiske drevmodul og genmonter skruen, der fastgør det optiske drevs beslag til det optiske drevmodul.
- 3 Skub det optiske drevmodul ind i det optiske drevrum og flugt skruehullet på det optiske drevs beslag med computerbundens skruehul.
- 4 Genmonter skruen, der fastgør det optiske drev til computerbunden.

Slutbetingelser

Genmonter batteriet. Se "Sådan genmonteres batteriet" på side 13.

Sådan fjernes tastaturet

⚠ ADVARSEL! Før du arbejder med computerens indvendige dele, skal du læse de sikkerhedsinstruktioner, der fulgte med computeren, og følge trinene i "Før arbejde inde i computeren" på side 9. Efter du har udført arbejde på computerens indvendige dele, følg instruktionerne i "Efter du har udført arbejde på computerens indvendige dele" på side 11. Du kan finde yderligere oplysninger om bedste fremgangsmåder for sikkerhed på webstedet Regulatory Compliance på dell.com/regulatory_compliance.

Forudsætninger

Fjern batteriet. Se "Sådan fjernes batteriet" på side 12.

Procedure

- 1 Åbn skærmen så meget som muligt.
- 2 Lirk vha. en plastiksyl tastaturet fra håndledsstøttens tappe.

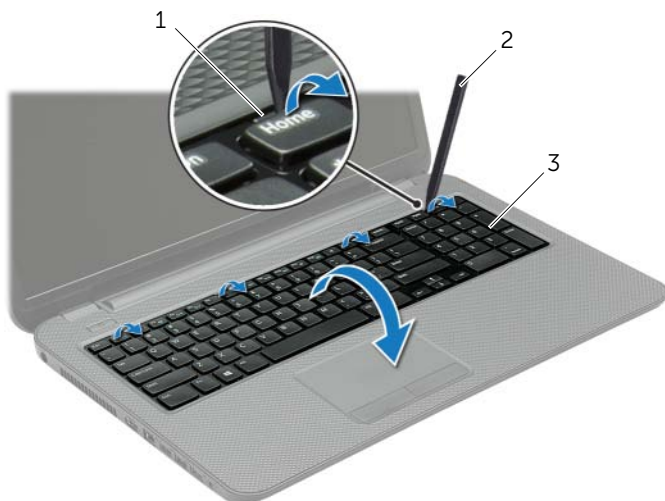

1 tappe (4)

2 plastiksyl

3 tastatur

- 3 Vend tastaturet om, og anbring det på håndledsstøtten.
- 4 Løft låsetappen til stikket, og frakobl tastaturets kabel fra tastaturkablets stik.
- 5 Løft tastaturet af håndledsstøtten.

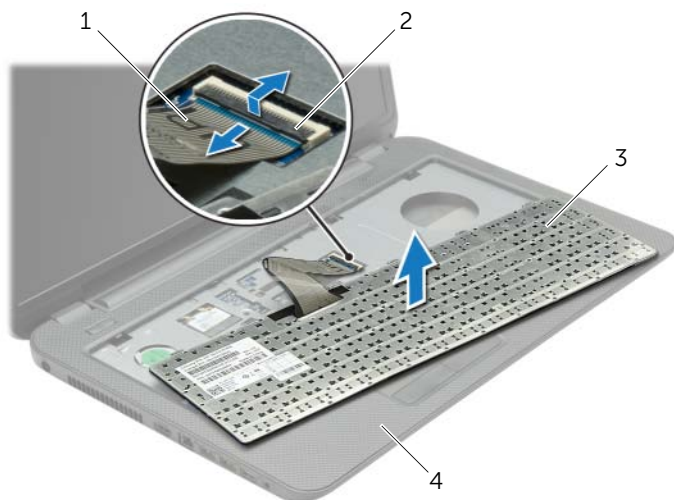

| | | | |
|---|---------------|---|-----------------|
| 1 | tastaturkabel | 2 | lås til stikket |
| 3 | tastatur | 4 | håndledsstøtte |

Sådan genmonteres tastaturet

 **ADVARSEL!** Før du arbejder med computerens indvendige dele, skal du læse de sikkerhedsinstruktioner, der fulgte med computeren, og følge trinene i "Før arbejde inde i computeren" på side 9. Efter du har udført arbejde på computerens indvendige dele, følg instruktionerne i "Efter du har udført arbejde på computerens indvendige dele" på side 11. Du kan finde yderligere oplysninger om bedste fremgangsmåder for sikkerhed på webstedet Regulatory Compliance på dell.com/regulatory_compliance.

Procedure

- 1 Skub tastaturkablet ind i tastaturkortets stik, og tryk ned på stikkets tap for at fastgøre kablet.
- 2 Skub tapperne under bunden af tastaturet, ind i håndledsstøttens åbninger og anbring tastaturet på plads.
- 3 Tryk forsigtigt langs kanten på tastaturet for fastgøre det under tapperne på håndledsstøtten.
- 4 Genmonter skruerne, der fastgør tastaturet til computerbunden.

Slutbetingelser

Genmonter batteriet. Se "Sådan genmonteres batteriet" på side 13.

Sådan fjernes bunddækslet

⚠ ADVARSEL! Før du arbejder med computerens indvendige dele, skal du læse de sikkerhedsinstruktioner, der fulgte med computeren, og følge trinene i "Før arbejde inde i computeren" på side 9. Efter du har udført arbejde på computerens indvendige dele, følg instruktionerne i "Efter du har udført arbejde på computerens indvendige dele" på side 11. Du kan finde yderligere oplysninger om bedste fremgangsmåder for sikkerhed på webstedet Regulatory Compliance på dell.com/regulatory_compliance.

Forudsætninger

Fjern batteriet. Se "Sådan fjernes batteriet" på side 12.

Procedure

- 1 Løsn den skrue, der holder bunddækslet fast til computerens bund.
- 2 Anvend fingerspidserne til at løfte bunddækslet ud af computerbundens åbninger.



1 fastgørelsesskruer (2)

2 bunddæksel

Sådan genmonteres bunddækslet

 **ADVARSEL!** Før du arbejder med computerens indvendige dele, skal du læse de sikkerhedsinstruktioner, der fulgte med computeren, og følge trinene i "Før arbejde inde i computeren" på side 9. Efter du har udført arbejde på computerens indvendige dele, følg instruktionerne i "Efter du har udført arbejde på computerens indvendige dele" på side 11. Du kan finde yderligere oplysninger om bedste fremgangsmåder for sikkerhed på webstedet Regulatory Compliance på dell.com/regulatory_compliance.

Procedure

- 1 Skub bunddækslets tappe ind i computerbundens åbninger og klik bunddækslet på plads.
- 2 Stram monteringskruerne, der fastgør bunddækslet til computerbunden.

Slutbetingelser

Genmonter batteriet. Se "Sådan genmonteres batteriet" på side 13.

Sådan fjernes hukommelsesmodulerne

⚠ ADVARSEL! Før du arbejder med computerens indvendige dele, skal du læse de sikkerhedsinstruktioner, der fulgte med computeren, og følge trinene i "Før arbejde inde i computeren" på side 9. Efter du har udført arbejde på computerens indvendige dele, følg instruktionerne i "Efter du har udført arbejde på computerens indvendige dele" på side 11. Du kan finde yderligere oplysninger om bedste fremgangsmåder for sikkerhed på webstedet Regulatory Compliance på dell.com/regulatory_compliance.

Forudsætninger

- 1 Fjern batteriet. Se "Sådan fjernes batteriet" på side 12.
- 2 Fjern bunddækslet. Se "Sådan fjernes bunddækslet" på side 20.

Procedure

- 1 Anvend fingerspidserne til forsigtigt at adskille fastgørelsesklemmerne på hver side af hukommelsesmodulstikket, indtil modulet springer op.
- 2 Fjern hukommelsesmodulet fra hukommelsesmodulets stik.

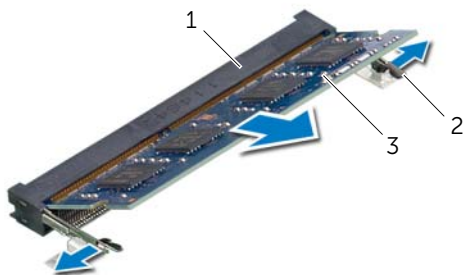

1 stik til hukommelsesmodul

2 fastgørelsesklemmer (2)

3 hukommelsesmodul

Sådan genmonteres hukommelsesmodulerne

 **ADVARSEL!** Før du arbejder med computerens indvendige dele, skal du læse de sikkerhedsinstruktioner, der fulgte med computeren, og følge trinene i "Før arbejde inde i computeren" på side 9. Efter du har udført arbejde på computerens indvendige dele, følg instruktionerne i "Efter du har udført arbejde på computerens indvendige dele" på side 11. Du kan finde yderligere oplysninger om bedste fremgangsmåder for sikkerhed på webstedet Regulatory Compliance på dell.com/regulatory_compliance.

Procedure

- 1 Flugt hukommelsesmodulets hak med tappen i hukommelsesmodulets stik.
- 2 Skub hukommelsesmodulet solidt i en vinkel på 45 grader ind i stikket, og tryk hukommelsesmodulet ned, indtil det klikker på plads.



BEMÆRK! Hvis du ikke hører et klik, skal du fjerne hukommelsesmodulet og sætte det i igen.

Slutbetingelser

- 1 Genmonter bunddækslet. Se "Sådan genmonteres bunddækslet" på side 21.
- 2 Genmonter batteriet. Se "Sådan genmonteres batteriet" på side 13.

Sådan fjernes harddisken

⚠ ADVARSEL! Før du arbejder med computerens indvendige dele, skal du læse de sikkerhedsinstruktioner, der fulgte med computeren, og følge trinene i "Før arbejde inde i computeren" på side 9. Efter du har udført arbejde på computerens indvendige dele, følg instruktionerne i "Efter du har udført arbejde på computerens indvendige dele" på side 11. Du kan finde yderligere oplysninger om bedste fremgangsmåder for sikkerhed på webstedet Regulatory Compliance på dell.com/regulatory_compliance.

⚠ FORSIGTIG! Fjern ikke, for at undgå datatab, harddisken mens computeren er i slumretilstand eller er tændt.

⚠ FORSIGTIG! Harddiske er meget skrøbelige. Vær forsigtig, når du håndterer harddisken.

Forudsætninger

- 1 Fjern batteriet. Se "Sådan fjernes batteriet" på side 12.
- 2 Fjern bunddækslet. Se "Sådan fjernes bunddækslet" på side 20.

Procedure

- 1 Fjern skruerne, der holder harddisken fast til computerbunden.
- 2 Skub harddiskmodulet vha. trækfligen for at frakoble det fra bundkortets stik.
- 3 Løft vha. trækfligen harddiskmodulet af computerbunden.

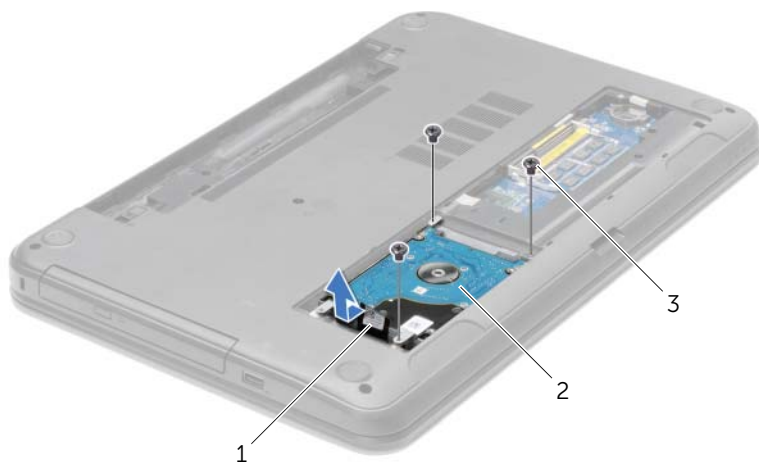

1 trækflig

2 harddiskmodul

3 skruer (3)

- 4 Fjern de skruer, der holder harddiskbeslaget fast til harddisken.
- 5 Løft vha. trækfligen harddiskens beslag af computerbunden.



| | | | |
|---|----------------|---|------------|
| 1 | harddisk | 2 | skruer (4) |
| 3 | harddiskbeslag | | |

Sådan genmonteres harddisken

 **ADVARSEL!** Før du arbejder med computerens indvendige dele, skal du læse de sikkerhedsinstruktioner, der fulgte med computeren, og følge trinene i "Før arbejde inde i computeren" på side 9. Efter du har udført arbejde på computerens indvendige dele, følg instruktionerne i "Efter du har udført arbejde på computerens indvendige dele" på side 11. Du kan finde yderligere oplysninger om bedste fremgangsmåder for sikkerhed på webstedet Regulatory Compliance på dell.com/regulatory_compliance.

 **FORSIGTIG!** Harddiske er meget skrøbelige. Vær forsigtig, når du håndterer harddisken.

Procedure

- 1 Flugt harddiskbeslagets skruehuller med harddiskens skruehuller.
- 2 Genmonter skruerne, der fastgør harddiskbeslaget til harddisken.
- 3 Anbring harddiskmodulet i harddiskrummet.
- 4 Skub vha. trækfligen harddiskmodulet mod stikket for at tilslutte harddiskmodulet til bundkortet.
- 5 Genmonter skruerne, der fastgør harddisken til computerbunden.

Slutbetingelser

- 1 Genmonter bunddækslet. Se "Sådan genmonteres bunddækslet" på side 21.
- 2 Genmonter batteriet. Se "Sådan genmonteres batteriet" på side 13.

Sådan fjernes knapcellebatteriet

⚠ ADVARSEL! Før du arbejder med computerens indvendige dele, skal du læse de sikkerhedsinstruktioner, der fulgte med computeren, og følge trinene i "Før arbejde inde i computeren" på side 9. Efter du har udført arbejde på computerens indvendige dele, følg instruktionerne i "Efter du har udført arbejde på computerens indvendige dele" på side 11. Du kan finde yderligere oplysninger om bedste fremgangsmåder for sikkerhed på webstedet Regulatory Compliance på dell.com/regulatory_compliance.

⚠ FORSIGTIG! Når knapcellebatteriet fjernes, nulstilles BIOS'en til standardindstillingerne. Det anbefales, at du noterer dig BIOS-indstillingerne, før du fjerner knapcellebatteriet.

Forudsætninger

- 1 Fjern batteriet. Se "Sådan fjernes batteriet" på side 12.
- 2 Fjern bunddækslet. Se "Sådan fjernes bunddækslet" på side 20.

Procedure

Lirk forsigtigt vha. en plastiksyl knapcellebatteriet ud af bundkortets batterisokkel.

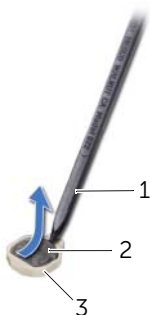

| | | | |
|---|---------------|---|------------------|
| 1 | plastiksyl | 2 | knapcellebatteri |
| 3 | batterisokkel | | |

Sådan genmonteres knapcellebatteriet

 **ADVARSEL!** Før du arbejder med computerens indvendige dele, skal du læse de sikkerhedsinstruktioner, der fulgte med computeren, og følge trinene i "Før arbejde inde i computeren" på side 9. Efter du har udført arbejde på computerens indvendige dele, følg instruktionerne i "Efter du har udført arbejde på computerens indvendige dele" på side 11. Du kan finde yderligere oplysninger om bedste fremgangsmåder for sikkerhed på webstedet Regulatory Compliance på dell.com/regulatory_compliance.

 **ADVARSEL!** Batteriet kan eksplodere, hvis det installeres forkert. Udskift kun batteriet med den samme type eller en tilsvarende type. Bortskaf brugte batterier i henhold til producentens anvisninger.

Procedure

Sæt knapcellebatteriet med den positive side opad i batteristikket på bundkortet.

Slutbetingelser

- 1 Genmonter bunddækslet. Se "Sådan genmonteres bunddækslet" på side 21.
- 2 Genmonter batteriet. Se "Sådan genmonteres batteriet" på side 13.

Sådan fjernes håndledsstøtten

⚠ ADVARSEL! Før du arbejder med computerens indvendige dele, skal du læse de sikkerhedsinstruktioner, der fulgte med computeren, og følge trinene i "Før arbejde inde i computeren" på side 9. Efter du har udført arbejde på computerens indvendige dele, følg instruktionerne i "Efter du har udført arbejde på computerens indvendige dele" på side 11. Du kan finde yderligere oplysninger om bedste fremgangsmåder for sikkerhed på webstedet Regulatory Compliance på dell.com/regulatory_compliance.

Forudsætninger

- 1 Fjern batteriet. Se "Sådan fjernes batteriet" på side 12.
- 2 Fjern bunddækslet. Se "Sådan fjernes bunddækslet" på side 20.
- 3 Fjern tastaturet. Se "Sådan fjernes tastaturet" på side 17.

Procedure

- 1 Fjern skruerne, der fastgør håndledsstøtten til computerbunden.



1 skruer (12)

- 2 Vend computeren om, og åbn skærmen så meget som muligt.
- 3 Løft stikkets låsetappe, og frakobl vha. trækfligene tænd/sluk-knappens kabel og pegefeltets kabel fra bundkortet.



| | | | |
|---|--------------------------|---|-------------------|
| 1 | tænd/sluk-knappens kabel | 2 | trækflige (2) |
| 3 | stikkets låsetappe (2) | 4 | pegefeltets kabel |

- 4 Fjern de skruer, som fastgør håndfladestøtten til computerbunden.
- 5 Løft forsigtigt vha. en plastiksyl og frigør håndledsstøttens tappe fra computerbundens åbninger.

△ FORSIGTIG! Adskil håndledsstøtten forsigtigt fra skærmmodulet, så skærmmodulet ikke beskadiges.

- 6 Løft håndledsstøtten væk fra computerbunden.

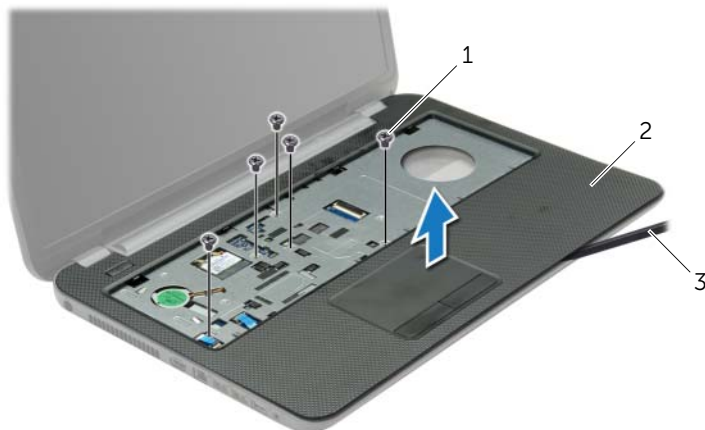

| | | | |
|---|------------|---|----------------|
| 1 | skruer (5) | 2 | håndledsstøtte |
| 3 | plastiksyl | | |

Sådan genmonteres håndledsstøtten



ADVARSEL! Før du arbejder med computerens indvendige dele, skal du læse de sikkerhedsinstruktioner, der fulgte med computeren, og følge trinene i "Før arbejde inde i computeren" på side 9. Efter du har udført arbejde på computerens indvendige dele, følg instruktionerne i "Efter du har udført arbejde på computerens indvendige dele" på side 11. Du kan finde yderligere oplysninger om bedste fremgangsmåder for sikkerhed på webstedet Regulatory Compliance på dell.com/regulatory_compliance.

Procedure

- 1 Flugt håndledsstøtten med computerbunden.
- 2 Tryk ned på håndledsstøttens kanter for at klikke den på plads.
- 3 Genmonter skruerne, der fastgør håndledsstøtten til computerbunden.
- 4 Skub kablerne til berøringstastaturets og tænd/sluk-knappen i deres stik på bundkortet, og tryk ned på låsetappene for at fastgøre kablerne.
- 5 Luk skærmen, og vend computeren om.
- 6 Genmonter skruerne, der fastgør håndledsstøtten til computerbunden.

Slutbetingelser

- 1 Genmonter tastaturet. Se "Sådan genmonteres tastaturet" på side 19.
- 2 Genmonter bunddækslet. Se "Sådan genmonteres bunddækslet" på side 21.
- 3 Genmonter batteriet. Se "Sådan genmonteres batteriet" på side 13.

Sådan fjernes det trådløse minikort

! **ADVARSEL!** Før du arbejder med computerens indvendige dele, skal du læse de sikkerhedsinstruktioner, der fulgte med computeren, og følge trinene i "Før arbejde inde i computeren" på side 9. Efter du har udført arbejde på computerens indvendige dele, følg instruktionerne i "Efter du har udført arbejde på computerens indvendige dele" på side 11. Du kan finde yderligere oplysninger om bedste fremgangsmåder for sikkerhed på webstedet Regulatory Compliance på dell.com/regulatory_compliance.

Forudsætninger

- 1 Fjern batteriet. Se "Sådan fjernes batteriet" på side 12.
- 2 Fjern bunddækslet. Se "Sådan fjernes bunddækslet" på side 20.
- 3 Fjern tastaturet. Se "Sådan fjernes tastaturet" på side 17.
- 4 Fjern håndledsstøtten. Se "Sådan fjernes håndledsstøtten" på side 29.

Procedure

- 1 Frakobl antennekablerne fra det trådløse mini-card.
- 2 Fjern skruen, der holder det trådløse minikort fast på bundkortet.

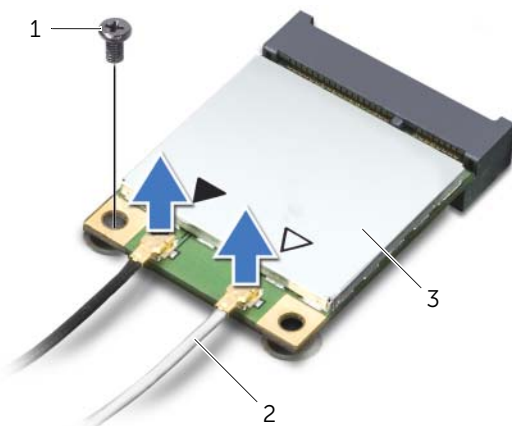

1 skrue

2 antennekabler (2)

3 trådløst mini-card

3 Træk det trådløse mini-card ud af dets stik og fjern det.

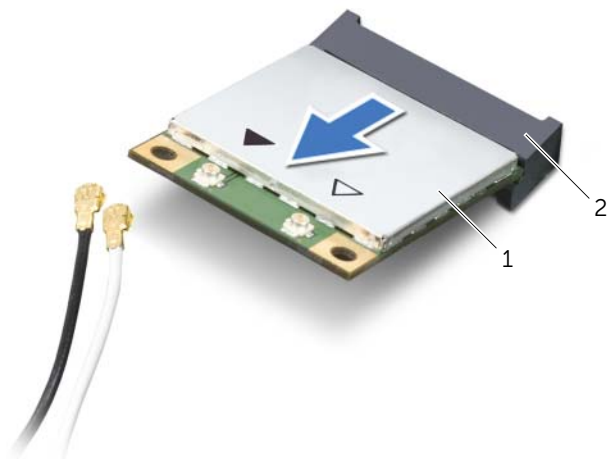

1 trådløst mini-card

2 mini-card-stik

Sådan genmonteres det trådløse minikort

 **ADVARSEL!** Før du arbejder med computerens indvendige dele, skal du læse de sikkerhedsinstruktioner, der fulgte med computeren, og følge trinene i "Før arbejde inde i computeren" på side 9. Efter du har udført arbejde på computerens indvendige dele, følg instruktionerne i "Efter du har udført arbejde på computerens indvendige dele" på side 11. Du kan finde yderligere oplysninger om bedste fremgangsmåder for sikkerhed på webstedet Regulatory Compliance på dell.com/regulatory_compliance.

Procedure

 **FORSIGTIG!** Sørg, for at undgå skade på det trådløse mini-card, for at der ikke er kabler anbragt under det trådløse mini-card.

- 1 Flugt det trådløse mini-cards indhak med tappen på det trådløse mini-cards stik.
- 2 Sæt det mini-card i en vinkel på 45 grader i mini-card'ets stik.
- 3 Tryk den anden ende af det trådløse mini-card ned, og genmonter skruen, der fastgør det trådløse mini-card til bundkortets stik.
- 4 Slut antennekablerne til det trådløse mini-card.

Følgende tabel viser antennekablets farveskema for det trådløse mini-card, der understøttes af computeren.

| Stik på det trådløse mini-card | Farveskema over antennekabler |
|--|-------------------------------|
| WLAN + Bluetooth (2 kabler) | |
| Hoved-WLAN + Bluetooth (hvid trekant) | hvid |
| Hjælpe-WLAN + Bluetooth (sort trekant) | sort |

Slutbetingelser

- 1 Genmonter håndfladestøtten. Se "Sådan genmonteres håndfladestøtten" på side 32.
- 2 Genmonter tastaturet. Se "Sådan genmonteres tastaturet" på side 19.
- 3 Genmonter bunddækslet. Se "Sådan genmonteres bunddækslet" på side 21.
- 4 Genmonter batteriet. Se "Sådan genmonteres batteriet" på side 13.

Fjernelse af I/O-kortet

⚠ ADVARSEL! Før du arbejder med computerens indvendige dele, skal du læse de sikkerhedsinstruktioner, der fulgte med computeren, og følge trinene i "Før arbejde inde i computeren" på side 9. Efter du har udført arbejde på computerens indvendige dele, følg instruktionerne i "Efter du har udført arbejde på computerens indvendige dele" på side 11. Du kan finde yderligere oplysninger om bedste fremgangsmåder for sikkerhed på webstedet Regulatory Compliance på dell.com/regulatory_compliance.

Forudsætninger

- 1 Fjern batteriet. Se "Sådan fjernes batteriet" på side 12.
- 2 Fjern bunddækslet. Se "Sådan fjernes bunddækslet" på side 20.
- 3 Fjern tastaturet. Se "Sådan fjernes tastaturet" på side 17.
- 4 Fjern håndledsstøtten. Se "Sådan fjernes håndledsstøtten" på side 29.

Procedure

- 1 Fjern skruen, der fastgør I/O-kortet til computerbunden.
- 2 Løft stikkets lås og brug trækfligen til at frakoble I/O-kortets kabel fra bundkortet.
- 3 Skræl LED-kortets kabel af computerbunden.
- 4 Løft I/O-kortet og dets kabel af computerbunden.

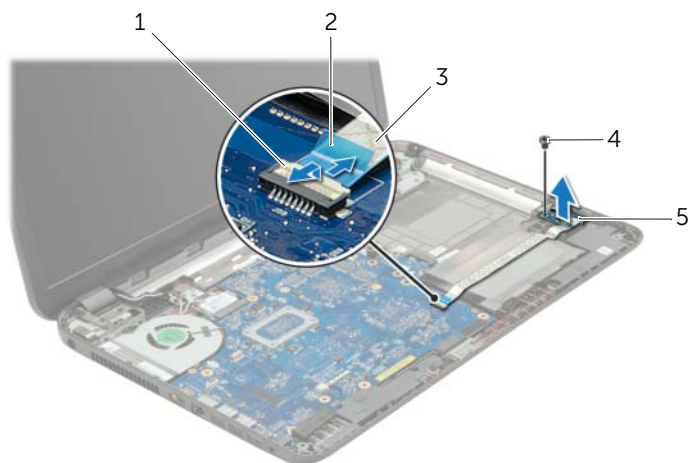

| | | | |
|---|-------------------|---|----------|
| 1 | lås til stikket | 2 | trækflig |
| 3 | I/O-kortets kabel | 4 | skruer |
| 5 | I/O-kort | | |

Sådan genmonteres I/O-kortet

 **ADVARSEL!** Før du arbejder med computerens indvendige dele, skal du læse de sikkerhedsinstruktioner, der fulgte med computeren, og følge trinene i "Før arbejde inde i computeren" på side 9. Efter du har udført arbejde på computerens indvendige dele, følg instruktionerne i "Efter du har udført arbejde på computerens indvendige dele" på side 11. Du kan finde yderligere oplysninger om bedste fremgangsmåder for sikkerhed på webstedet Regulatory Compliance på dell.com/regulatory_compliance.

Procedure

- 1 Anvend justeringstappene på computerbunden til at sætte I/O-kortet på plads.
- 2 Genmonter skruen, der fastgør I/O-kortet til computerbunden.
- 3 Fastgør LED-kortets kabel til computerbunden.
- 4 Sæt I/O-kortets kabel i I/O-kortets kabelstik, og tryk ned på låsen til stikket for at fastgøre kablet.

Slutbetingelser

- 1 Genmonter håndfladestøtten. Se "Sådan genmonteres håndledsstøtten" på side 32.
- 2 Genmonter tastaturet. Se "Sådan genmonteres tastaturet" på side 19.
- 3 Genmonter bunddækslet. Se "Sådan genmonteres bunddækslet" på side 21.
- 4 Genmonter batteriet. Se "Sådan genmonteres batteriet" på side 13.

Sådan fjernes bundkortet

 **ADVARSEL!** Før du arbejder med computerens indvendige dele, skal du læse de sikkerhedsinstruktioner, der fulgte med computeren, og følge trinene i "Før arbejde inde i computeren" på side 9. Efter du har udført arbejde på computerens indvendige dele, følg instruktionerne i "Efter du har udført arbejde på computerens indvendige dele" på side 11. Du kan finde yderligere oplysninger om bedste fremgangsmåder for sikkerhed på webstedet Regulatory Compliance på dell.com/regulatory_compliance.

 **BEMÆRK!** Computerens servicekode er gemt i bundkortet. Du skal indtaste servicekoden i system setup (systeminstallation) efter at du genmonterer bundkortet.

 **BEMÆRK!** Bemærk, inden du frakobler kablerne fra bundkortet, stikkens placering, så du kan tilslutte dem korrekt igen, efter at du har genmonteret bundkortet.

Forudsætninger

- 1 Fjern batteriet. Se "Sådan fjernes batteriet" på side 12.
- 2 Følg instruktionerne fra trin 1 til trin 2 i "Sådan fjernes det optiske drev" på side 14.
- 3 Fjern bunddækslet. Se "Sådan fjernes bunddækslet" på side 20.
- 4 Fjern hukommelsesmodulerne. Se "Sådan fjernes hukommelsesmodulerne" på side 22.
- 5 Fjern knapcellebatteriet. Se "Sådan fjernes knapcellebatteriet" på side 27.
- 6 Følg instruktionerne fra trin 1 til trin 3 i "Sådan fjernes harddisken" på side 24.
- 7 Fjern tastaturet. Se "Sådan fjernes tastaturet" på side 17.
- 8 Fjern håndledsstøtten. Se "Sådan fjernes håndledsstøtten" på side 29.
- 9 Fjern det trådløse minikort. Se "Sådan fjernes det trådløse minikort" på side 33.

Procedure

- 1 Frakobl strømadapterportens kabel og højttalerkablet fra bundkortet.
- 2 Skræl Mylar-lommen af bundkortet.

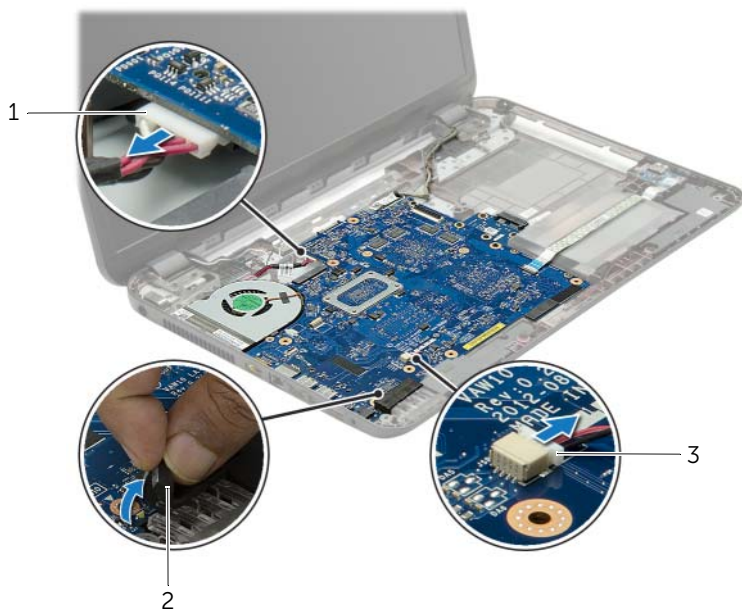

1 strømadapterportens kabel

2 mylar-lomme

3 højttalerkabel

- 3 Skræl tapen, der fastgør skærmkablet til bundkortet af og frakobl skærmkablet fra bundkortet.
- 4 Løft stikkets lås og brug trækfligen til at frakoble I/O-kortets kabel fra bundkortet.

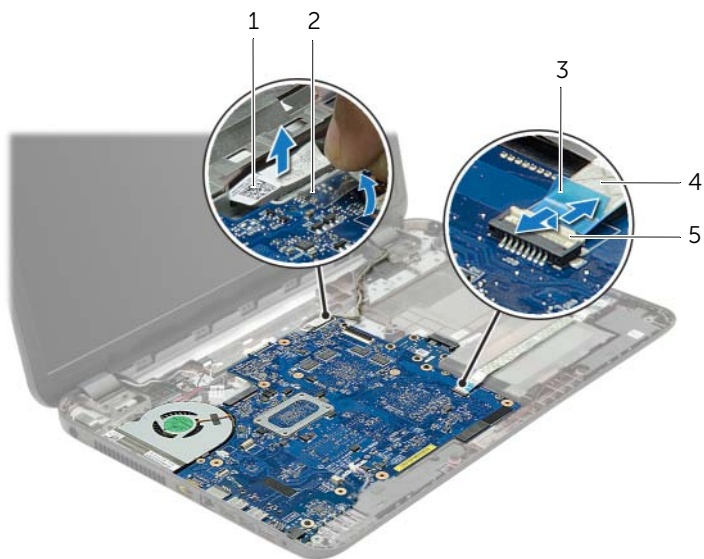

| | | | |
|---|-----------------|---|-------------------|
| 1 | skærmkabel | 2 | tape |
| 3 | trækflig | 4 | I/O-kortets kabel |
| 5 | lås til stikket | | |

- 5 Fjern de skruer, der fastgør bundkortet til computerbunden.
- 6 Løft bundkortmodul i en vinkel og frigør bundkortets porte fra computerbundens åbninger.
- 7 Løft bundkortmodul ud af computerbunden.

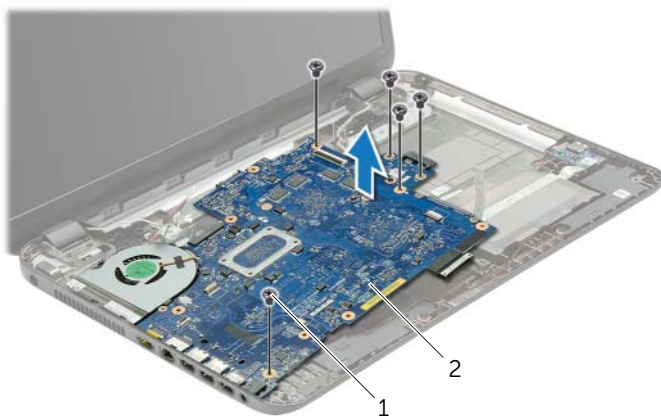

1 skruer (5)

2 bundkortmodul

- 8 Vend bundkortmodul om.
- 9 Fjern skruerne, der fastgør harddiskens mellemkort til bundkortmodul.
- 10 Frakobl harddiskens mellemkort fra bundkortmodul.

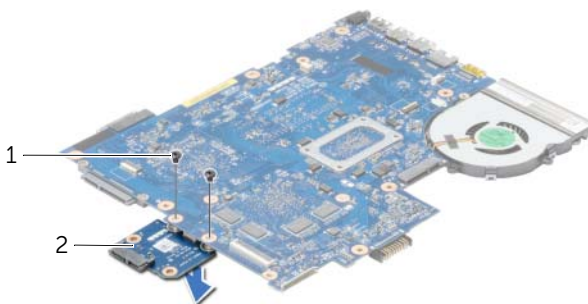

1 skruer (2)

2 harddiskens mellemkort

- 11 Fjern blæseren. Se "Sådan fjernes blæseren" på side 44.
- 12 Fjern kølelegemet. Se "Sådan fjernes kølelegemet" på side 46.

Sådan genmonteres bundkortet



ADVARSEL! Før du arbejder med computerens indvendige dele, skal du læse de sikkerhedsinstruktioner, der fulgte med computeren, og følge trinene i "Før arbejde inde i computeren" på side 9. Efter du har udført arbejde på computerens indvendige dele, følg instruktionerne i "Efter du har udført arbejde på computerens indvendige dele" på side 11. Du kan finde yderligere oplysninger om bedste fremgangsmåder for sikkerhed på webstedet Regulatory Compliance på dell.com/regulatory_compliance.



BEMÆRK! Computerens servicekode er gemt i bundkortet. Du skal indtaste servicekoden i system setup (systeminstallation) efter at du genmonterer bundkortet.

Procedure

- 1 Genmonter kølelegemet. Se "Sådan genmonteres kølelegemet" på side 47.
- 2 Genmonter blæseren. Se "Sådan genmonteres blæseren" på side 45.
- 3 Tilslut harddiskens mellemkort til bundkortet.
- 4 Genmonter skruerne, der fastgør harddisken mellemkort til bundkortet.
- 5 Vend bundkortmodulet om.
- 6 Sæt bundkortets porte ind i computerbundens åbninger og flugt bundkortets skruehuller med computerbundens skruehuller.
- 7 Genmonter de skruer, der fastgør bundkortet til computerbunden.
- 8 Sæt Mylar-lommen på bundkortet.
- 9 Tilslut skærmerkablet til bundkortet og påsæt tapen, der fastgør skærmerkablet.
- 10 Sæt I/O-kortets kabel i I/O-kortets kabelstik, og tryk ned på låsen til stikket for at fastgøre kablet.
- 11 Tilslut strømadapterportens kabel og højtalerkablet til bundkortet.

Slutbetingelser

- 1 Genmonter det trådløse minikort. Se "Sådan genmonteres det trådløse minikort" på side 35.
- 2 Genmonter håndfladestøtten. Se "Sådan genmonteres håndledsstøtten" på side 32.
- 3 Genmonter tastaturet. Se "Sådan genmonteres tastaturet" på side 19.
- 4 Følg instruktionerne fra trin 3 til trin 5 i "Sådan genmonteres harddisken" på side 26.
- 5 Genmonter knapcellebatteriet. Se "Sådan genmonteres knapcellebatteriet" på side 28.
- 6 Genmonter hukommelsesmodulerne. Se "Sådan genmonteres hukommelsesmodulerne" på side 23.
- 7 Genmonter bunddækslet. Se "Sådan genmonteres bunddækslet" på side 21.
- 8 Følg instruktionerne fra trin 3 til trin 4 i "Sådan genmonteres det optiske drev" på side 16.
- 9 Genmonter batteriet. Se "Sådan genmonteres batteriet" på side 13.

Sådan fjernes blæseren

⚠ ADVARSEL! Før du arbejder med computerens indvendige dele, skal du læse de sikkerhedsinstruktioner, der fulgte med computeren, og følge trinene i "Før arbejde inde i computeren" på side 9. Efter du har udført arbejde på computerens indvendige dele, følg instruktionerne i "Efter du har udført arbejde på computerens indvendige dele" på side 11. Du kan finde yderligere oplysninger om bedste fremgangsmåder for sikkerhed på webstedet Regulatory Compliance på dell.com/regulatory_compliance.

Forudsætninger

- 1 Fjern batteriet. Se "Sådan fjernes batteriet" på side 12.
- 2 Følg instruktionerne fra trin 1 til trin 2 i "Sådan fjernes det optiske drev" på side 14.
- 3 Følg instruktionerne fra trin 1 til trin 3 i "Sådan fjernes harddisken" på side 24.
- 4 Fjern bunddækslet. Se "Sådan fjernes bunddækslet" på side 20.
- 5 Fjern tastaturet. Se "Sådan fjernes tastaturet" på side 17.
- 6 Fjern håndledsstøtten. Se "Sådan fjernes håndledsstøtten" på side 29.
- 7 Fjern det trådløse minikort. Se "Sådan fjernes det trådløse minikort" på side 33.
- 8 Følg instruktionerne fra trin 1 til trin 8 i "Sådan fjernes bundkortet" på side 38.

Procedure

- 1 Fjern blæserkablet fra bundkortet.
- 2 Fjern skruen, der fastgør blæseren til bundkortet.
- 3 Løft blæseren og dens kabel af bundkortet.

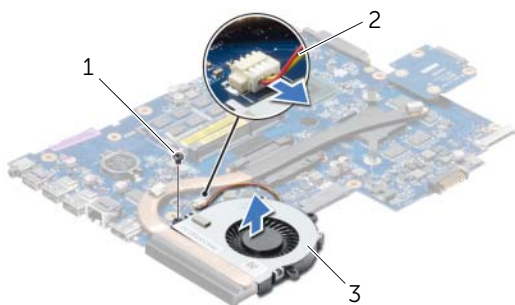

| | |
|---|--------|
| 1 | skruen |
| 3 | blæser |

| | |
|---|-------------|
| 2 | blæserkabel |
|---|-------------|

Sådan genmonteres blæseren



ADVARSEL! Før du arbejder med computerens indvendige dele, skal du læse de sikkerhedsinstruktioner, der fulgte med computeren, og følge trinene i "Før arbejde inde i computeren" på side 9. Efter du har udført arbejde på computerens indvendige dele, følg instruktionerne i "Efter du har udført arbejde på computerens indvendige dele" på side 11. Du kan finde yderligere oplysninger om bedste fremgangsmåder for sikkerhed på webstedet Regulatory Compliance på dell.com/regulatory_compliance.

Procedure

- 1 Anbring blæseren på bundkortet og genmonter skruen, der fastgør blæseren til bundkortet.
- 2 Tilslut blæserkablet til bundkortet.

Slutbetingelser

- 1 Følg instruktionerne fra trin 5 til trin 11 i "Sådan genmonteres bundkortet" på side 42.
- 2 Genmonter det trådløse minikort. Se "Sådan genmonteres det trådløse minikort" på side 35.
- 3 Genmonter håndfladestøtten. Se "Sådan genmonteres håndledsstøtten" på side 32.
- 4 Genmonter tastaturet. Se "Sådan genmonteres tastaturet" på side 19.
- 5 Genmonter bunddækslet. Se "Sådan genmonteres bunddækslet" på side 21.
- 6 Følg instruktionerne fra trin 3 til trin 4 i "Sådan genmonteres det optiske drev" på side 16.
- 7 Følg instruktionerne fra trin 3 til trin 5 i "Sådan genmonteres harddisken" på side 26.
- 8 Genmonter batteriet. Se "Sådan genmonteres batteriet" på side 13.

Sådan fjernes kølelegemet

⚠ ADVARSEL! Før du arbejder med computerens indvendige dele, skal du læse de sikkerhedsinstruktioner, der fulgte med computeren, og følge trinene i "Før arbejde inde i computeren" på side 9. Efter du har udført arbejde på computerens indvendige dele, følg instruktionerne i "Efter du har udført arbejde på computerens indvendige dele" på side 11. Du kan finde yderligere oplysninger om bedste fremgangsmåder for sikkerhed på webstedet Regulatory Compliance på dell.com/regulatory_compliance.

Forudsætninger

- 1 Fjern batteriet. Se "Sådan fjernes batteriet" på side 12.
- 2 Følg instruktionerne fra trin 1 til trin 2 i "Sådan fjernes det optiske drev" på side 14.
- 3 Følg instruktionerne fra trin 1 til trin 3 i "Sådan fjernes harddisken" på side 24.
- 4 Fjern bunddækslet. Se "Sådan fjernes bunddækslet" på side 20.
- 5 Fjern tastaturet. Se "Sådan fjernes tastaturet" på side 17.
- 6 Fjern håndledsstøtten. Se "Sådan fjernes håndledsstøtten" på side 29.
- 7 Fjern det trådløse minikort. Se "Sådan fjernes det trådløse minikort" på side 33.
- 8 Følg instruktionerne fra trin 1 til trin 8 i "Sådan fjernes bundkortet" på side 38.

Procedure

- 1 Fjern skruer, der fastgør kølelegemet til bundkortet i rækkefølge (angivet på kølelegemet).
- 2 Løft kølelegemet af bundkortet.

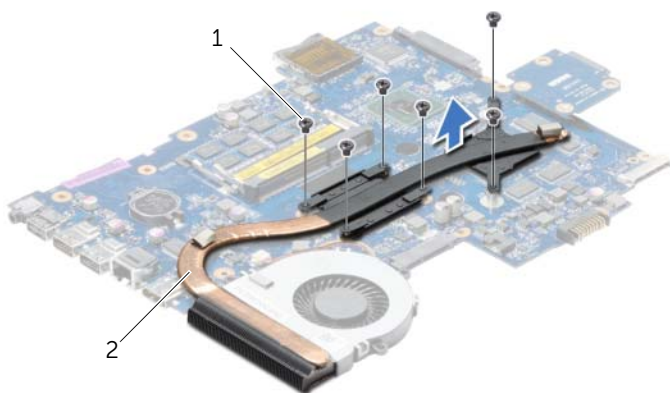

1 skruer (6)

2 kølelegeme

Sådan genmonteres kølelegemet



ADVARSEL! Før du arbejder med computerens indvendige dele, skal du læse de sikkerhedsinstruktioner, der fulgte med computeren, og følge trinene i "Før arbejde inde i computeren" på side 9. Efter du har udført arbejde på computerens indvendige dele, følg instruktionerne i "Efter du har udført arbejde på computerens indvendige dele" på side 11. Du kan finde yderligere oplysninger om bedste fremgangsmåder for sikkerhed på webstedet Regulatory Compliance på dell.com/regulatory_compliance.

Procedure

- 1 Tør det termiske smøremiddel op fra bunden af kølelegemet, og påfør det igen.
- 2 Flugt skruehullerne på kølelegemet med skruehullerne på bundkortet.
- 3 Genmonter skrueerne, der fastgør kølelegemet til bundkortet i rækkefølge (angivet på kølelegemet).

Slutbetingelser

- 1 Følg instruktionerne fra trin 5 til trin 11 i "Sådan genmonteres bundkortet" på side 42.
- 2 Genmonter det trådløse minikort. Se "Sådan genmonteres det trådløse minikort" på side 35.
- 3 Genmonter håndfladestøtten. Se "Sådan genmonteres håndledsstøtten" på side 32.
- 4 Genmonter tastaturet. Se "Sådan genmonteres tastaturet" på side 19.
- 5 Genmonter bunddækslet. Se "Sådan genmonteres bunddækslet" på side 21.
- 6 Følg instruktionerne fra trin 3 til trin 4 i "Sådan genmonteres det optiske drev" på side 16.
- 7 Følg instruktionerne fra trin 3 til trin 5 i "Sådan genmonteres harddisken" på side 26.
- 8 Genmonter batteriet. Se "Sådan genmonteres batteriet" på side 13.

Sådan fjernes harddiskens mellemkort

⚠ ADVARSEL! Før du arbejder med computerens indvendige dele, skal du læse de sikkerhedsinstruktioner, der fulgte med computeren, og følge trinene i "Før arbejde inde i computeren" på side 9. Efter du har udført arbejde på computerens indvendige dele, følg instruktionerne i "Efter du har udført arbejde på computerens indvendige dele" på side 11. Du kan finde yderligere oplysninger om bedste fremgangsmåder for sikkerhed på webstedet Regulatory Compliance på dell.com/regulatory_compliance.

Forudsætninger

- 1 Fjern batteriet. Se "Sådan fjernes batteriet" på side 12.
- 2 Følg instruktionerne fra trin 1 til trin 2 i "Sådan fjernes det optiske drev" på side 14.
- 3 Følg instruktionerne fra trin 1 til trin 3 i "Sådan fjernes harddisken" på side 24.
- 4 Fjern bunddækslet. Se "Sådan fjernes bunddækslet" på side 20.
- 5 Fjern tastaturet. Se "Sådan fjernes tastaturet" på side 17.
- 6 Fjern håndledsstøtten. Se "Sådan fjernes håndledsstøtten" på side 29.
- 7 Fjern det trådløse minikort. Se "Sådan fjernes det trådløse minikort" på side 33.
- 8 Følg instruktionerne fra trin 1 til trin 8 i "Sådan fjernes bundkortet" på side 38.

Procedure

- 1 Fjern skruerne, der fastgør harddiskens mellemkort til bundkortet.
- 2 Frakobl harddiskens mellemkort fra bundkortet.



1 skruer (2)

2 harddiskens mellemkort

Sådan genmonteres harddiskens mellemkort

 **ADVARSEL!** Før du arbejder med computerens indvendige dele, skal du læse de sikkerhedsinstruktioner, der fulgte med computeren, og følge trinene i "Før arbejde inde i computeren" på side 9. Efter du har udført arbejde på computerens indvendige dele, følg instruktionerne i "Efter du har udført arbejde på computerens indvendige dele" på side 11. Du kan finde yderligere oplysninger om bedste fremgangsmåder for sikkerhed på webstedet Regulatory Compliance på dell.com/regulatory_compliance.

Procedure

- 1 Tilslut harddiskens mellemkort til bundkortet.
- 2 Genmonter skruerne, der fastgør harddisken mellemkort til bundkortet.

Slutbetingelser

- 1 Følg instruktionerne fra trin 5 til trin 11 i "Sådan genmonteres bundkortet" på side 42.
- 2 Genmonter det trådløse minikort. Se "Sådan genmonteres det trådløse minikort" på side 35.
- 3 Genmonter håndfladestøtten. Se "Sådan genmonteres håndledsstøtten" på side 32.
- 4 Genmonter tastaturet. Se "Sådan genmonteres tastaturet" på side 19.
- 5 Genmonter bunddækslet. Se "Sådan genmonteres bunddækslet" på side 21.
- 6 Følg instruktionerne fra trin 3 til trin 4 i "Sådan genmonteres det optiske drev" på side 16.
- 7 Følg instruktionerne fra trin 3 til trin 5 i "Sådan genmonteres harddisken" på side 26.
- 8 Genmonter batteriet. Se "Sådan genmonteres batteriet" på side 13.

Sådan fjernes højttalerne



ADVARSEL! Før du arbejder med computerens indvendige dele, skal du læse de sikkerhedsinstruktioner, der fulgte med computeren, og følge trinene i "Før arbejde inde i computeren" på side 9. Efter du har udført arbejde på computerens indvendige dele, følg instruktionerne i "Efter du har udført arbejde på computerens indvendige dele" på side 11. Du kan finde yderligere oplysninger om bedste fremgangsmåder for sikkerhed på webstedet Regulatory Compliance på dell.com/regulatory_compliance.

Forudsætninger

- 1 Fjern batteriet. Se "Sådan fjernes batteriet" på side 12.
- 2 Følg instruktionerne fra trin 1 til trin 2 i "Sådan fjernes det optiske drev" på side 14.
- 3 Følg instruktionerne fra trin 1 til trin 3 i "Sådan fjernes harddisken" på side 24.
- 4 Fjern bunddækslet. Se "Sådan fjernes bunddækslet" på side 20.
- 5 Fjern tastaturet. Se "Sådan fjernes tastaturet" på side 17.
- 6 Fjern håndledsstøtten. Se "Sådan fjernes håndledsstøtten" på side 29.
- 7 Fjern det trådløse minikort. Se "Sådan fjernes det trådløse minikort" på side 33.
- 8 Følg instruktionerne fra trin 1 til trin 7 i "Sådan fjernes bundkortet" på side 38.

Procedure

- 1 Fjern skruerne, der fastgør højtalerne til computerbunden.
- 2 Bemærk højttalerkablets føring, og fjern kablet fra kabelkanalerne.
- 3 Løft højtalerne, sammen med højttalerkablet, af computeren.



1 skruer (4)

2 højttalere (2)

3 højttalerkabel

Sådan genmonteres højttalerne



ADVARSEL! Før du arbejder med computerens indvendige dele, skal du læse de sikkerhedsinstruktioner, der fulgte med computeren, og følge trinene i "Før arbejde inde i computeren" på side 9. Efter du har udført arbejde på computerens indvendige dele, følg instruktionerne i "Efter du har udført arbejde på computerens indvendige dele" på side 11. Du kan finde yderligere oplysninger om bedste fremgangsmåder for sikkerhed på webstedet Regulatory Compliance på dell.com/regulatory_compliance.

Procedure

- 1 Sådan anvendes justeringstappene på computerbunden til at sætte højttalerne på plads.
- 2 Før højttalerkablet gennem computerbundens kabelkanaler.
- 3 Genmonter skruerne, der fastgør højttalerne til computerbunden.

Slutbetingelser

- 1 Følg instruktionerne fra trin 5 til trin 11 i "Sådan genmonteres bundkortet" på side 42.
- 2 Genmonter det trådløse minikort. Se "Sådan genmonteres det trådløse minikort" på side 35.
- 3 Genmonter håndfladestøtten. Se "Sådan genmonteres håndledsstøtten" på side 32.
- 4 Genmonter tastaturet. Se "Sådan genmonteres tastaturet" på side 19.
- 5 Genmonter bunddækslet. Se "Sådan genmonteres bunddækslet" på side 21.
- 6 Følg instruktionerne fra trin 3 til trin 4 i "Sådan genmonteres det optiske drev" på side 16.
- 7 Følg instruktionerne fra trin 3 til trin 5 i "Sådan genmonteres harddisken" på side 26.
- 8 Genmonter batteriet. Se "Sådan genmonteres batteriet" på side 13.

Sådan fjernes skærmmodulet



ADVARSEL! Før du arbejder med computerens indvendige dele, skal du læse de sikkerhedsinstruktioner, der fulgte med computeren, og følge trinene i "Før arbejde inde i computeren" på side 9. Efter du har udført arbejde på computerens indvendige dele, følg instruktionerne i "Efter du har udført arbejde på computerens indvendige dele" på side 11. Du kan finde yderligere oplysninger om bedste fremgangsmåder for sikkerhed på webstedet Regulatory Compliance på dell.com/regulatory_compliance.

Forudsætninger

- 1 Fjern batteriet. Se "Sådan fjernes batteriet" på side 12.
- 2 Følg instruktionerne fra trin 1 til trin 2 i "Sådan fjernes det optiske drev" på side 14.
- 3 Følg instruktionerne fra trin 1 til trin 3 i "Sådan fjernes harddisken" på side 24.
- 4 Fjern bunddækslet. Se "Sådan fjernes bunddækslet" på side 20.
- 5 Fjern tastaturet. Se "Sådan fjernes tastaturet" på side 17.
- 6 Fjern håndledsstøtten. Se "Sådan fjernes håndledsstøtten" på side 29.
- 7 Fjern det trådløse minikort. Se "Sådan fjernes det trådløse minikort" på side 33.
- 8 Følg instruktionerne fra trin 1 til trin 7 i "Sådan fjernes bundkortet" på side 38.

Procedure

- 1 Bemærk antennekablets føring, og fjern kablet fra kabelkanalerne.
- 2 Fjern skruerne, der fastgør skærmmodul til computerens bund.
- 3 Løft skærmmodul af computerbunden.

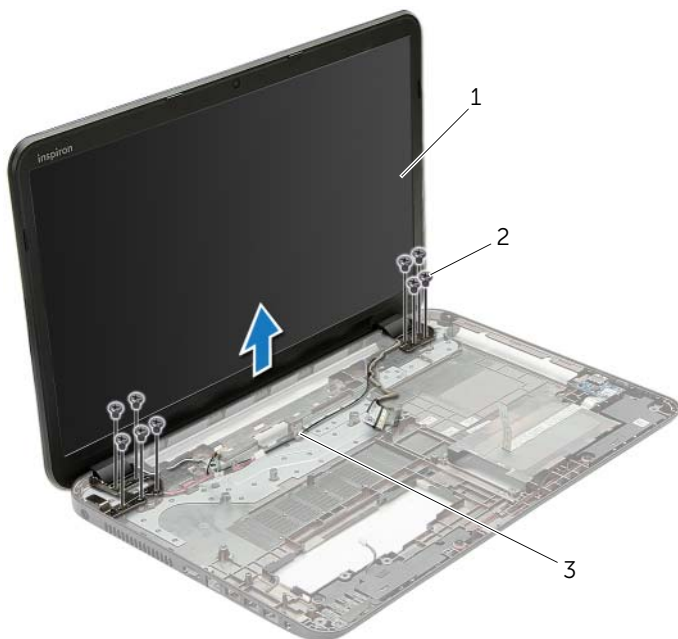

1 skærmmodul

2 skruer (9)

3 kabelkanaler

Sådan genmonteres skærmmodulet



ADVARSEL! Før du arbejder med computerens indvendige dele, skal du læse de sikkerhedsinstruktioner, der fulgte med computeren, og følge trinene i "Før arbejde inde i computeren" på side 9. Efter du har udført arbejde på computerens indvendige dele, følg instruktionerne i "Efter du har udført arbejde på computerens indvendige dele" på side 11. Du kan finde yderligere oplysninger om bedste fremgangsmåder for sikkerhed på webstedet Regulatory Compliance på dell.com/regulatory_compliance.

Procedure

- 1 Anbring skærmmodulet på computerbunden og flugt skærmmodulets skruehuller med computerbundens skruehuller.
- 2 Genmonter skruerne, der fastgør skærmmodulet til computerbunden.
- 3 Før antennekablet gennem computerbundens kabelkanaler.

Slutbetingelser

- 1 Følg instruktionerne fra trin 5 til trin 11 i "Sådan genmonteres bundkortet" på side 42.
- 2 Genmonter det trådløse minikort. Se "Sådan genmonteres det trådløse minikort" på side 35.
- 3 Genmonter håndfladestøtten. Se "Sådan genmonteres håndledsstøtten" på side 32.
- 4 Genmonter tastaturet. Se "Sådan genmonteres tastaturet" på side 19.
- 5 Genmonter bunddækslet. Se "Sådan genmonteres bunddækslet" på side 21.
- 6 Følg instruktionerne fra trin 3 til trin 4 i "Sådan genmonteres det optiske drev" på side 16.
- 7 Følg instruktionerne fra trin 3 til trin 5 i "Sådan genmonteres harddisken" på side 26.
- 8 Genmonter batteriet. Se "Sådan genmonteres batteriet" på side 13.

Fjernelse af skærmrammen



ADVARSEL! Før du arbejder med computerens indvendige dele, skal du læse de sikkerhedsinstruktioner, der fulgte med computeren, og følge trinene i "Før arbejde inde i computeren" på side 9. Efter du har udført arbejde på computerens indvendige dele, følg instruktionerne i "Efter du har udført arbejde på computerens indvendige dele" på side 11. Du kan finde yderligere oplysninger om bedste fremgangsmåder for sikkerhed på webstedet Regulatory Compliance på dell.com/regulatory_compliance.

Forudsætninger

- 1 Fjern batteriet. Se "Sådan fjernes batteriet" på side 12.
- 2 Følg instruktionerne fra trin 1 til trin 2 i "Sådan fjernes det optiske drev" på side 14.
- 3 Følg instruktionerne fra trin 1 til trin 3 i "Sådan fjernes harddisken" på side 24.
- 4 Fjern bunddækslet. Se "Sådan fjernes bunddækslet" på side 20.
- 5 Fjern tastaturet. Se "Sådan fjernes tastaturet" på side 17.
- 6 Fjern håndledsstøtten. Se "Sådan fjernes håndledsstøtten" på side 29.
- 7 Fjern det trådløse minikort. Se "Sådan fjernes det trådløse minikort" på side 33.
- 8 Følg instruktionerne fra trin 1 til trin 7 i "Sådan fjernes bundkortet" på side 38.
- 9 Fjern skærmmodulet. Se "Sådan fjernes skærmmodulet" på side 53.

Procedure

- 1 Løft forsigtigt den inderste kant på skærmrammen fri med fingerspidserne.
- 2 Fjern skærmrammen fra skærmens bagdæksel.



1 skærmlade

Sådan genmonteres skærmrammen



ADVARSEL! Før du arbejder med computerens indvendige dele, skal du læse de sikkerhedsinstruktioner, der fulgte med computeren, og følge trinene i "Før arbejde inde i computeren" på side 9. Efter du har udført arbejde på computerens indvendige dele, følg instruktionerne i "Efter du har udført arbejde på computerens indvendige dele" på side 11. Du kan finde yderligere oplysninger om bedste fremgangsmåder for sikkerhed på webstedet Regulatory Compliance på dell.com/regulatory_compliance.

Procedure

Flugt skærmrammen med skærmens bagdæksel, og klik forsigtigt skærmrammen på plads.

Slutbetingelser

- 1 Genmonter skærmmodulet. Se "Sådan genmonteres skærmmodulet" på side 55.
- 2 Følg instruktionerne fra trin 5 til trin 11 i "Sådan genmonteres bundkortet" på side 42.
- 3 Genmonter det trådløse minikort. Se "Sådan genmonteres det trådløse minikort" på side 35.
- 4 Genmonter håndfladestøtten. Se "Sådan genmonteres håndledsstøtten" på side 32.
- 5 Genmonter tastaturet. Se "Sådan genmonteres tastaturet" på side 19.
- 6 Genmonter bunddækslet. Se "Sådan genmonteres bunddækslet" på side 21.
- 7 Følg instruktionerne fra trin 3 til trin 4 i "Sådan genmonteres det optiske drev" på side 16.
- 8 Følg instruktionerne fra trin 3 til trin 5 i "Sådan genmonteres harddisken" på side 26.
- 9 Genmonter batteriet. Se "Sådan genmonteres batteriet" på side 13.

Fjernelse af skærmhængsler



ADVARSEL! Før du arbejder med computerens indvendige dele, skal du læse de sikkerhedsinstruktioner, der fulgte med computeren, og følge trinene i "Før arbejde inde i computeren" på side 9. Efter du har udført arbejde på computerens indvendige dele, følg instruktionerne i "Efter du har udført arbejde på computerens indvendige dele" på side 11. Du kan finde yderligere oplysninger om bedste fremgangsmåder for sikkerhed på webstedet Regulatory Compliance på dell.com/regulatory_compliance.

Forudsætninger

- 1 Fjern batteriet. Se "Sådan fjernes batteriet" på side 12.
- 2 Følg instruktionerne fra trin 1 til trin 2 i "Sådan fjernes det optiske drev" på side 14.
- 3 Følg instruktionerne fra trin 1 til trin 3 i "Sådan fjernes harddisken" på side 24.
- 4 Fjern bunddækslet. Se "Sådan fjernes bunddækslet" på side 20.
- 5 Fjern tastaturet. Se "Sådan fjernes tastaturet" på side 17.
- 6 Fjern håndledsstøtten. Se "Sådan fjernes håndledsstøtten" på side 29.
- 7 Fjern det trådløse minikort. Se "Sådan fjernes det trådløse minikort" på side 33.
- 8 Følg instruktionerne fra trin 1 til trin 7 i "Sådan fjernes bundkortet" på side 38.
- 9 Fjern skærmmodulet. Se "Sådan fjernes skærmmodulet" på side 53.
- 10 Fjern skærmrammen. Se "Fjernelse af skærmrammen" på side 56.

Procedure

- 1 Fjern skrueerne, der fastgør skærmhængslerne til skærmens bagdæksel.
- 2 Løft skærmhængslerne væk fra skærmens bagdæksel.

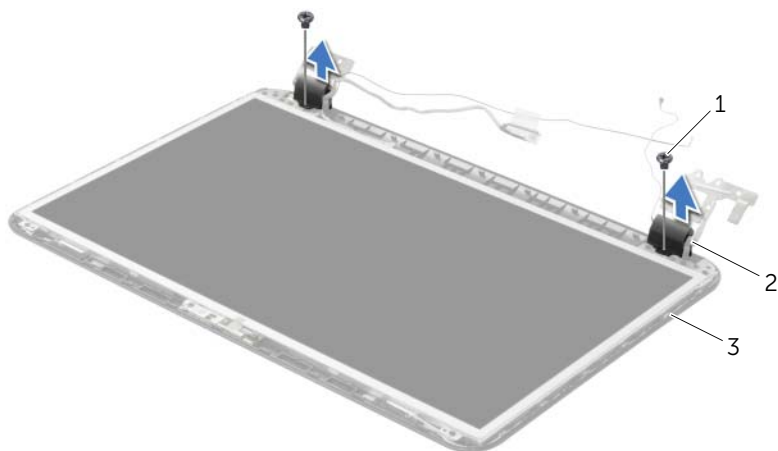

1 skrue (2)

2 skærmhængsler (2)

3 skærmens bagdæksel

Sådan genmonteres skærmhængslerne



ADVARSEL! Før du arbejder med computerens indvendige dele, skal du læse de sikkerhedsinstruktioner, der fulgte med computeren, og følge trinene i "Før arbejde inde i computeren" på side 9. Efter du har udført arbejde på computerens indvendige dele, følg instruktionerne i "Efter du har udført arbejde på computerens indvendige dele" på side 11. Du kan finde yderligere oplysninger om bedste fremgangsmåder for sikkerhed på webstedet Regulatory Compliance på dell.com/regulatory_compliance.

Procedure

- 1 Flugt skærmhængslernes skruehuller med skruehullerne på skærmens bagdæksel.
- 2 Genmonter skruerne, der fastgør skærmhængslerne til skærmens bagdæksel.

Slutbetingelser

- 1 Genmonter skærmrammen. Se "Sådan genmonteres skærmrammen" på side 58.
- 2 Genmonter skærmmodulet. Se "Sådan genmonteres skærmmodulet" på side 55.
- 3 Følg instruktionerne fra trin 5 til trin 11 i "Sådan genmonteres bundkortet" på side 42.
- 4 Genmonter det trådløse minikort. Se "Sådan genmonteres det trådløse minikort" på side 35.
- 5 Genmonter håndfladestøtten. Se "Sådan genmonteres håndledsstøtten" på side 32.
- 6 Genmonter tastaturet. Se "Sådan genmonteres tastaturet" på side 19.
- 7 Genmonter bunddækslet. Se "Sådan genmonteres bunddækslet" på side 21.
- 8 Følg instruktionerne fra trin 3 til trin 4 i "Sådan genmonteres det optiske drev" på side 16.
- 9 Følg instruktionerne fra trin 1 til trin 3 i "Sådan genmonteres harddisken" på side 26.
- 10 Genmonter batteriet. Se "Sådan genmonteres batteriet" på side 13.

Sådan fjernes skærmpanelet



ADVARSEL! Før du arbejder med computerens indvendige dele, skal du læse de sikkerhedsinstruktioner, der fulgte med computeren, og følge trinene i "Før arbejde inde i computeren" på side 9. Efter du har udført arbejde på computerens indvendige dele, følg instruktionerne i "Efter du har udført arbejde på computerens indvendige dele" på side 11. Du kan finde yderligere oplysninger om bedste fremgangsmåder for sikkerhed på webstedet Regulatory Compliance på dell.com/regulatory_compliance.

Forudsætninger

- 1 Fjern batteriet. Se "Sådan fjernes batteriet" på side 12.
- 2 Følg instruktionerne fra trin 1 til trin 2 i "Sådan fjernes det optiske drev" på side 14.
- 3 Følg instruktionerne fra trin 1 til trin 3 i "Sådan fjernes harddisken" på side 24.
- 4 Fjern bunddækslet. Se "Sådan fjernes bunddækslet" på side 20.
- 5 Fjern hukommelsesmodulerne. Se "Sådan fjernes hukommelsesmodulerne" på side 22.
- 6 Fjern tastaturet. Se "Sådan fjernes tastaturet" på side 17.
- 7 Fjern håndledsstøtten. Se "Sådan fjernes håndledsstøtten" på side 29.
- 8 Fjern det trådløse minikort. Se "Sådan fjernes det trådløse minikort" på side 33.
- 9 Følg instruktionerne fra trin 1 til trin 7 i "Sådan fjernes bundkortet" på side 38.
- 10 Fjern skærmmodulet. Se "Sådan fjernes skærmmodulet" på side 53.
- 11 Fjern skærmrammen. Se "Fjernelse af skærmrammen" på side 56.
- 12 Fjern skærmhængslerne. Se "Fjernelse af skærmhængsler" på side 59.

Procedure

- 1 Fjern skruerne, der fastgør skærmpanelet til skærmens bagdæksel.
- 2 Løft forsigtigt skærmpanelet og vend det om.

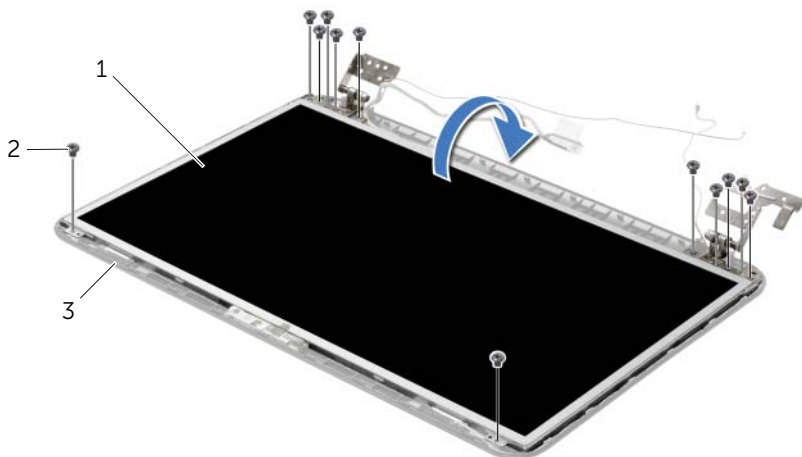

| | | | |
|---|--------------------|---|-------------|
| 1 | skærmpanel | 2 | skruer (12) |
| 3 | skærmens bagdæksel | | |

- 3 Skræl tapen, der er påsat over skærmkablet af.
- 4 Frakobl skærmkablet fra skærmpanelet.

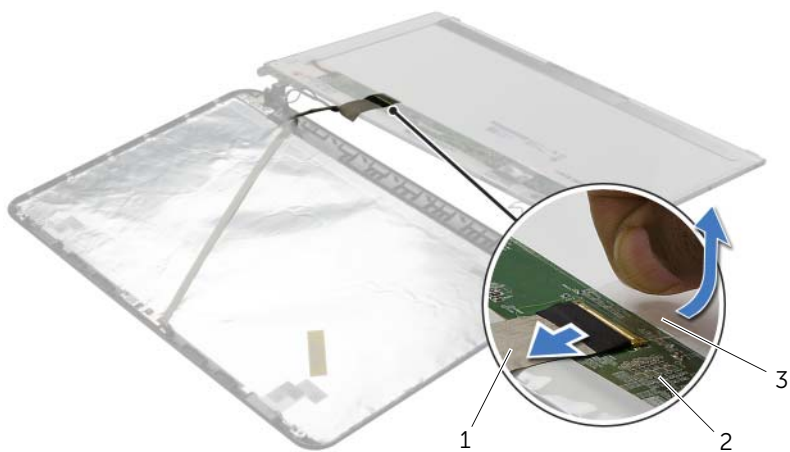

| | | | |
|---|------------|---|------------|
| 1 | skærmkabel | 2 | skærmpanel |
| 3 | tape | | |

Påsætning af skærmpanelet



ADVARSEL! Før du arbejder med computerens indvendige dele, skal du læse de sikkerhedsinstruktioner, der fulgte med computeren, og følge trinene i "Før arbejde inde i computeren" på side 9. Efter du har udført arbejde på computerens indvendige dele, følg instruktionerne i "Efter du har udført arbejde på computerens indvendige dele" på side 11. Du kan finde yderligere oplysninger om bedste fremgangsmåder for sikkerhed på webstedet Regulatory Compliance på dell.com/regulatory_compliance.

Procedure

- 1 Tilslut skærmkablet til skærmpanelet og påsæt tapen, der fastgør skærmkablet.
- 2 Anbring forsigtigt skærmpanelet på skærmens bagdæksel og flugt skærmpanelets skruehuller med skruehullerne på skærmens bagdæksel.
- 3 Genmonter skruerne, der fastgør skærmpanelet til skærmens bagdæksel.

Slutbetingelser

- 1 Genmonter skærmhængslerne. Se "Sådan genmonteres skærmhængslerne" på side 61.
- 2 Genmonter skærmrammen. Se "Sådan genmonteres skærmrammen" på side 58.
- 3 Genmonter skærmmodulet. Se "Sådan genmonteres skærmmodulet" på side 55.
- 4 Følg instruktionerne fra trin 5 til trin 11 i "Sådan genmonteres bundkortet" på side 42.
- 5 Genmonter det trådløse minikort. Se "Sådan genmonteres det trådløse minikort" på side 35.
- 6 Genmonter håndfladestøtten. Se "Sådan genmonteres håndledsstøtten" på side 32.
- 7 Genmonter tastaturet. Se "Sådan genmonteres tastaturet" på side 19.
- 8 Genmonter hukommelsesmodulerne. Se "Sådan genmonteres hukommelsesmodulerne" på side 23.
- 9 Genmonter bunddækslet. Se "Sådan genmonteres bunddækslet" på side 21.
- 10 Følg instruktionerne fra trin 3 til trin 4 i "Sådan genmonteres det optiske drev" på side 16.
- 11 Følg instruktionerne fra trin 3 til trin 5 i "Sådan genmonteres harddisken" på side 26.
- 12 Genmonter batteriet. Se "Sådan genmonteres batteriet" på side 13.

Sådan fjernes kameramodulet



ADVARSEL! Før du arbejder med computerens indvendige dele, skal du læse de sikkerhedsinstruktioner, der fulgte med computeren, og følge trinene i "Før arbejde inde i computeren" på side 9. Efter du har udført arbejde på computerens indvendige dele, følg instruktionerne i "Efter du har udført arbejde på computerens indvendige dele" på side 11. Du kan finde yderligere oplysninger om bedste fremgangsmåder for sikkerhed på webstedet Regulatory Compliance på dell.com/regulatory_compliance.

Forudsætninger

- 1 Fjern batteriet. Se "Sådan fjernes batteriet" på side 12.
- 2 Følg instruktionerne fra trin 1 til trin 2 i "Sådan fjernes det optiske drev" på side 14.
- 3 Følg instruktionerne fra trin 1 til trin 3 i "Sådan fjernes harddisken" på side 24.
- 4 Fjern bunddækslet. Se "Sådan fjernes bunddækslet" på side 20.
- 5 Fjern hukommelsesmodulerne. Se "Sådan fjernes hukommelsesmodulerne" på side 22.
- 6 Fjern tastaturet. Se "Sådan fjernes tastaturet" på side 17.
- 7 Fjern håndledsstøtten. Se "Sådan fjernes håndledsstøtten" på side 29.
- 8 Fjern det trådløse minikort. Se "Sådan fjernes det trådløse minikort" på side 33.
- 9 Følg instruktionerne fra trin 1 til trin 7 i "Sådan fjernes bundkortet" på side 38.
- 10 Fjern skærmmodulet. Se "Sådan fjernes skærmmodulet" på side 53.
- 11 Fjern skærmrammen. Se "Fjernelse af skærmrammen" på side 56.
- 12 Fjern skærmpanelet. Se "Sådan fjernes skærmpanelet" på side 62.

Procedure

- 1 Frakobl kamerakablet fra kameramodulet.
- 2 Fjern skruen, der fastgør kameramodulet til skærmens bagdæksel.
- 3 Løft kameramodulet af skærmens bagdækslet.

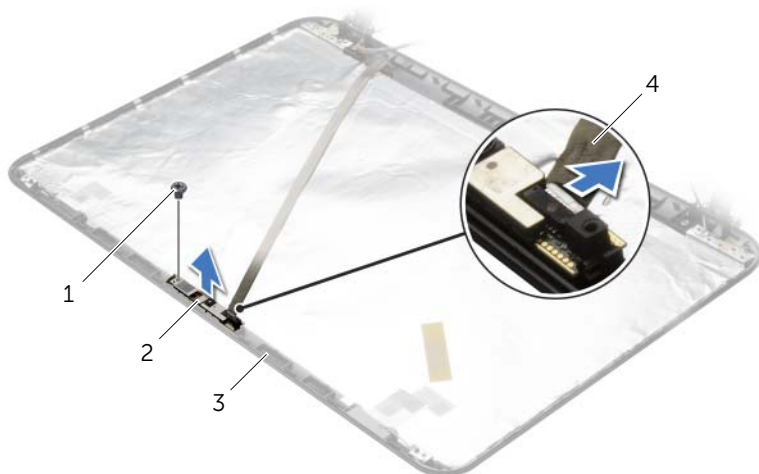

| | | | |
|---|--------------------|---|-------------|
| 1 | skruen | 2 | kameramodul |
| 3 | skærmens bagdæksel | 4 | kamerakabel |

Sådan genmonteres kameramodulet



ADVARSEL! Før du arbejder med computerens indvendige dele, skal du læse de sikkerhedsinstruktioner, der fulgte med computeren, og følge trinene i "Før arbejde inde i computeren" på side 9. Efter du har udført arbejde på computerens indvendige dele, følg instruktionerne i "Efter du har udført arbejde på computerens indvendige dele" på side 11. Du kan finde yderligere oplysninger om bedste fremgangsmåder for sikkerhed på webstedet Regulatory Compliance på dell.com/regulatory_compliance.

Procedure

- 1 Anvend justeringsanordningerne på skærmens bagdæksel, anbring kameramodulet på plads.
- 2 Genmonter skruen, der fastgør kameramodulet til skærmens bagdæksel.
- 3 Slut kamerakablet til kameramodulet.

Slutbetingelser

- 1 Genmonter skærmrammen. Se "Sådan genmonteres skærmrammen" på side 58.
- 2 Genmonter skærmmodulet. Se "Sådan genmonteres skærmmodulet" på side 55.
- 3 Følg instruktionerne fra trin 5 til trin 11 i "Sådan genmonteres bundkortet" på side 42.
- 4 Genmonter det trådløse minikort. Se "Sådan genmonteres det trådløse minikort" på side 35.
- 5 Genmonter håndfladestøtten. Se "Sådan genmonteres håndledsstøtten" på side 32.
- 6 Genmonter tastaturet. Se "Sådan genmonteres tastaturet" på side 19.
- 7 Genmonter hukommelsesmodulerne. Se "Sådan genmonteres hukommelsesmodulerne" på side 23.
- 8 Genmonter bunddækslet. Se "Sådan genmonteres bunddækslet" på side 21.
- 9 Følg instruktionerne fra trin 3 til trin 4 i "Sådan genmonteres det optiske drev" på side 16.
- 10 Følg instruktionerne fra trin 3 til trin 5 i "Sådan genmonteres harddisken" på side 26.
- 11 Genmonter batteriet. Se "Sådan genmonteres batteriet" på side 13.

Sådan fjernes strømadapterporten



ADVARSEL! Før du arbejder med computerens indvendige dele, skal du læse de sikkerhedsinstruktioner, der fulgte med computeren, og følge trinene i "Før arbejde inde i computeren" på side 9. Efter du har udført arbejde på computerens indvendige dele, følg instruktionerne i "Efter du har udført arbejde på computerens indvendige dele" på side 11. Du kan finde yderligere oplysninger om bedste fremgangsmåder for sikkerhed på webstedet Regulatory Compliance på dell.com/regulatory_compliance.

Forudsætninger

- 1 Fjern batteriet. Se "Sådan fjernes batteriet" på side 12.
- 2 Følg instruktionerne fra trin 1 til trin 2 i "Sådan fjernes det optiske drev" på side 14.
- 3 Følg instruktionerne fra trin 1 til trin 3 i "Sådan fjernes harddisken" på side 24.
- 4 Fjern bunddækslet. Se "Sådan fjernes bunddækslet" på side 20.
- 5 Fjern hukommelsesmodulerne. Se "Sådan fjernes hukommelsesmodulerne" på side 22.
- 6 Fjern tastaturet. Se "Sådan fjernes tastaturet" på side 17.
- 7 Fjern håndledsstøtten. Se "Sådan fjernes håndledsstøtten" på side 29.
- 8 Fjern det trådløse minikort. Se "Sådan fjernes det trådløse minikort" på side 33.
- 9 Følg instruktionerne fra trin 1 til trin 7 i "Sådan fjernes bundkortet" på side 38.
- 10 Fjern skærmmodulet. Se "Sådan fjernes skærmmodulet" på side 53.

Procedure

- 1 Bemærk føringen af strømadapterportens kabel og fjern det fra kabelkanalerne på computerbunden.
- 2 Løft strømadapterporten og dens kabel af computerbunden.

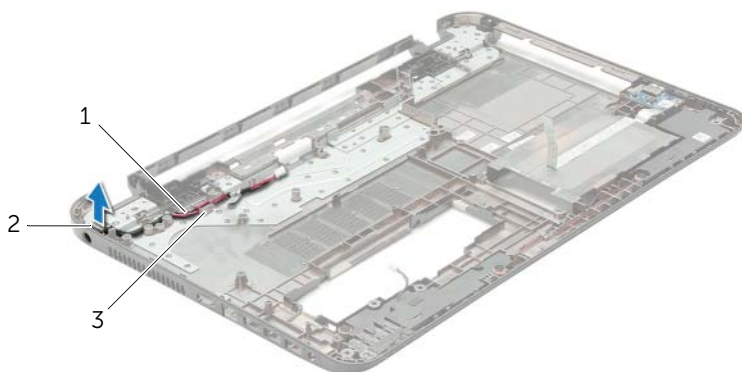

1 strømadapterstikkets kabel

2 strømadapterport

3 kabelkanaler

Sådan genmonteres strømadapterporten



ADVARSEL! Før du arbejder med computerens indvendige dele, skal du læse de sikkerhedsinstruktioner, der fulgte med computeren, og følge trinene i "Før arbejde inde i computeren" på side 9. Efter du har udført arbejde på computerens indvendige dele, følg instruktionerne i "Efter du har udført arbejde på computerens indvendige dele" på side 11. Du kan finde yderligere oplysninger om bedste fremgangsmåder for sikkerhed på webstedet Regulatory Compliance på dell.com/regulatory_compliance.

Procedure

- 1 Skub strømadapterporten på plads.
- 2 Før strømadapterportens kabel gennem kabelkanalerne på computerbunden.

Slutbetingelser

- 1 Genmonter skærmmodulet. Se "Sådan genmonteres skærmmodulet" på side 55.
- 2 Følg instruktionerne fra trin 5 til trin 11 i "Sådan genmonteres bundkortet" på side 42.
- 3 Genmonter det trådløse minikort. Se "Sådan genmonteres det trådløse minikort" på side 35.
- 4 Genmonter håndfladestøtten. Se "Sådan genmonteres håndledsstøtten" på side 32.
- 5 Genmonter tastaturet. Se "Sådan genmonteres tastaturet" på side 19.
- 6 Genmonter bunddækslet. Se "Sådan genmonteres bunddækslet" på side 21.
- 7 Følg instruktionerne fra trin 3 til trin 4 i "Sådan genmonteres det optiske drev" på side 16.
- 8 Følg instruktionerne fra trin 3 til trin 5 i "Sådan genmonteres harddisken" på side 26.
- 9 Genmonter batteriet. Se "Sådan genmonteres batteriet" på side 13.

Sådan flash-opdateres BIOS

Du skal muligvis flashe (opdatere) BIOS, når der er en opdatering tilgængelig, eller når du genmonterer bundkortet. For at flash-opdatere BIOS:

- 1 Tænd computeren.
- 2 Gå til **dell.com/support**.
- 3 Indtast, hvis du har computerens Servicekode, computerens Servicekode og klik på **Submit** (Send).

Klik, hvis du ikke har computerens servicekode, på **Detect Service Tag** (Registrer servicekode) for at tillade automatisk registrering af computerens servicekode.



BEMÆRK! Vælg, hvis Servicekoden ikke kan registreres automatisk, dit produkt under produktkategorier.

- 4 Klik på **Drivers and Downloads**.
- 5 Vælg, i rullemenuen **Operating System** (Operativsystem), operativsystemet, der er installeret på computeren.
- 6 Klik på **BIOS**.
- 7 Klik på **Download File** (Hent fil) for at hente den seneste BIOS-version til computeren.
- 8 Vælg på næste side **Single-file download** (Overførsel af enkel fil) og klik på **Continue** (Fortsæt).
- 9 Gem filen og når overførslen er fuldført, naviger til mappen, hvor du gemte BIOS-opdateringsfilen.
- 10 Dobbeltklik på BIOS-opdateringsfilens ikon og følg vejledningen på skærmen.